



紧凑型高速门

推-拉
齿轮驱动技术



内门

DYNACO M3 COMPACT

DYNACO CM3 是一款适用于频繁使用的大型室内高速门。极高的开启/关闭速度与密封性提高了物流效率，有效的防止灰尘，湿气及污垢进入室内，为您的提供安逸的工作环境。DYNACO CM3 门帘柔软而富有弹性，整个门帘没有任何负重及硬质材料，确保在紧急情况下对操作员与货物进行彻底的保护

- 国际专利级“齿轮齿条驱动”技术：独一无二的驱动系统
- 高密封性：专利的轨道技术实现高密封性，减少对热量的损失而达到最大节能，同时摒弃了传统的刀片及毛刷密封系统
- 当门受到撞击后，该门配置脱轨自动修复系统，无需任何手动复原。可使门的停工时间和维修成本降到最低
- 彻底安全：软质门帘不含任何硬质金属。
- 使用放心：底边配置有Dynaco防夹感应器。
- 驱动系统：由变频器驱动的电机电可确保门平稳，顺畅的运行。该技术可保证门缓慢启动和缓慢停止，从而大大的延长了电机的寿命。
- DYNALOGIC 控制箱：功能强大的控制系统及可以扩展功能的丰富接口，可最大限度的满足客户对门不同控制功能及自动功能的需求。
- 符合欧洲标准 EN13241-1

安全





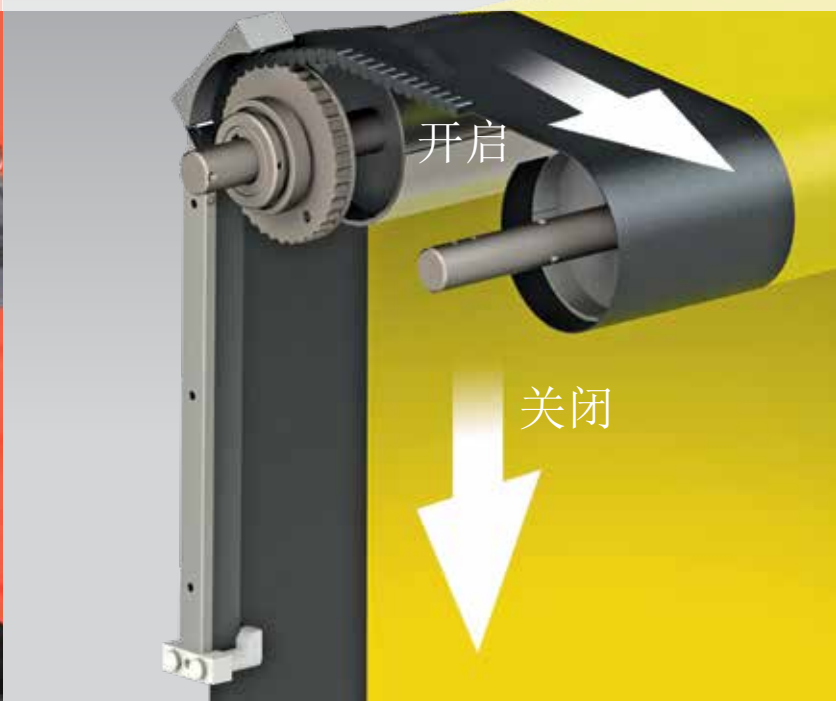





















齿轮齿条驱动技术





欧洲标准 EN13241-1			
特性	标准	测试根据	测试结果
抗水渗透	EN 12425	EN 12489	1级
抗风载荷	EN 12424	EN 12444	1级*
气密性能	EN 12426	EN 12427	1级
安全开启	EN 12453	EN 12445	通过
机械阻力	EN 12604	EN 12605	通过
意外移动	EN 12604	EN 12605	通过
热传导	EN 12428	EN 12428	6,02 W/m ² K
性能 (周期)	EN 12604	EN 12605	750.000

* 仅限室内门使用
测试样板门尺寸为3500x3500mm

产品特点																									
最大尺寸	宽:11000mm X 高:5500mm																								
开启速度 关闭速度	0.8米/秒 0.4米/秒																								
框架结构	镀锌钢																								
卷轴	钢-Ø 140 x 4 mm																								
侧导向条	材料为加强型聚乙烯																								
驱动系统	功率1500瓦 防护等级 IP 65																								
控制箱	DYNALOGIC控制箱: 控制箱安装在门旁边, 它配备了一个开门按钮, 关门按钮, 紧急停止开关及一个电源开关 防护等级: IP54 带有变频器																								
标配探测器	门轨上的光电保护 WDD无线安全软底边保护系统																								
电压 频率	单相230伏-16安 50-60Hz																								
门帘颜色可选: (实际颜色请参照色卡)	<table border="0"> <tr> <td>黄色</td> <td>RAL1003</td> <td></td> <td>绿色</td> <td>RAL6005</td> <td></td> </tr> <tr> <td>橙色</td> <td>RAL2004</td> <td></td> <td>灰色</td> <td>RAL7035</td> <td></td> </tr> <tr> <td>红色</td> <td>RAL3000</td> <td></td> <td>白色</td> <td>RAL9010</td> <td></td> </tr> <tr> <td>蓝色</td> <td>RAL5002</td> <td></td> <td>黑色</td> <td>RAL9005</td> <td></td> </tr> </table>	黄色	RAL1003		绿色	RAL6005		橙色	RAL2004		灰色	RAL7035		红色	RAL3000		白色	RAL9010		蓝色	RAL5002		黑色	RAL9005	
黄色	RAL1003		绿色	RAL6005																					
橙色	RAL2004		灰色	RAL7035																					
红色	RAL3000		白色	RAL9010																					
蓝色	RAL5002		黑色	RAL9005																					

侧导轨和门帘构成图

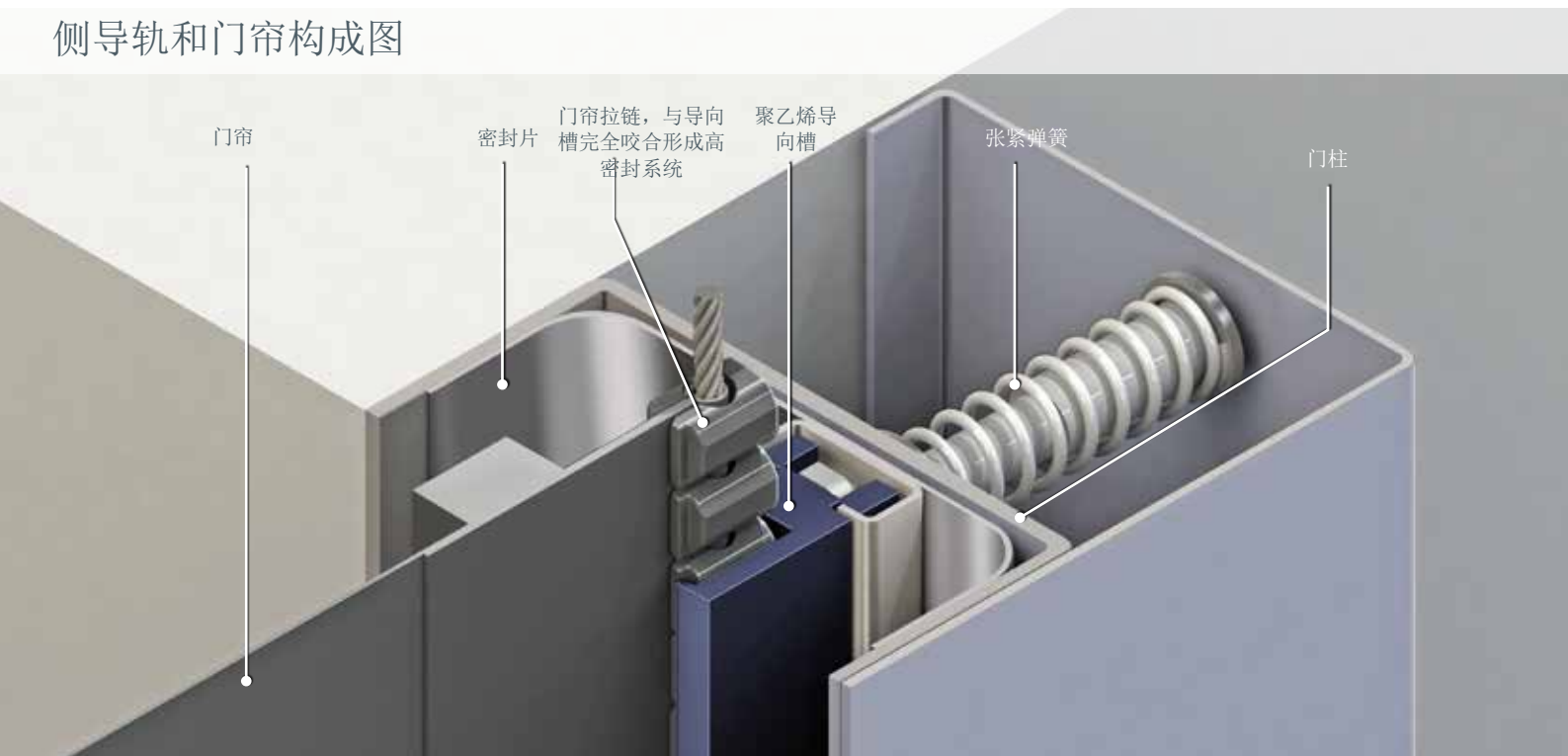

DYNACO M3 紧凑型高速门安装需要的空间

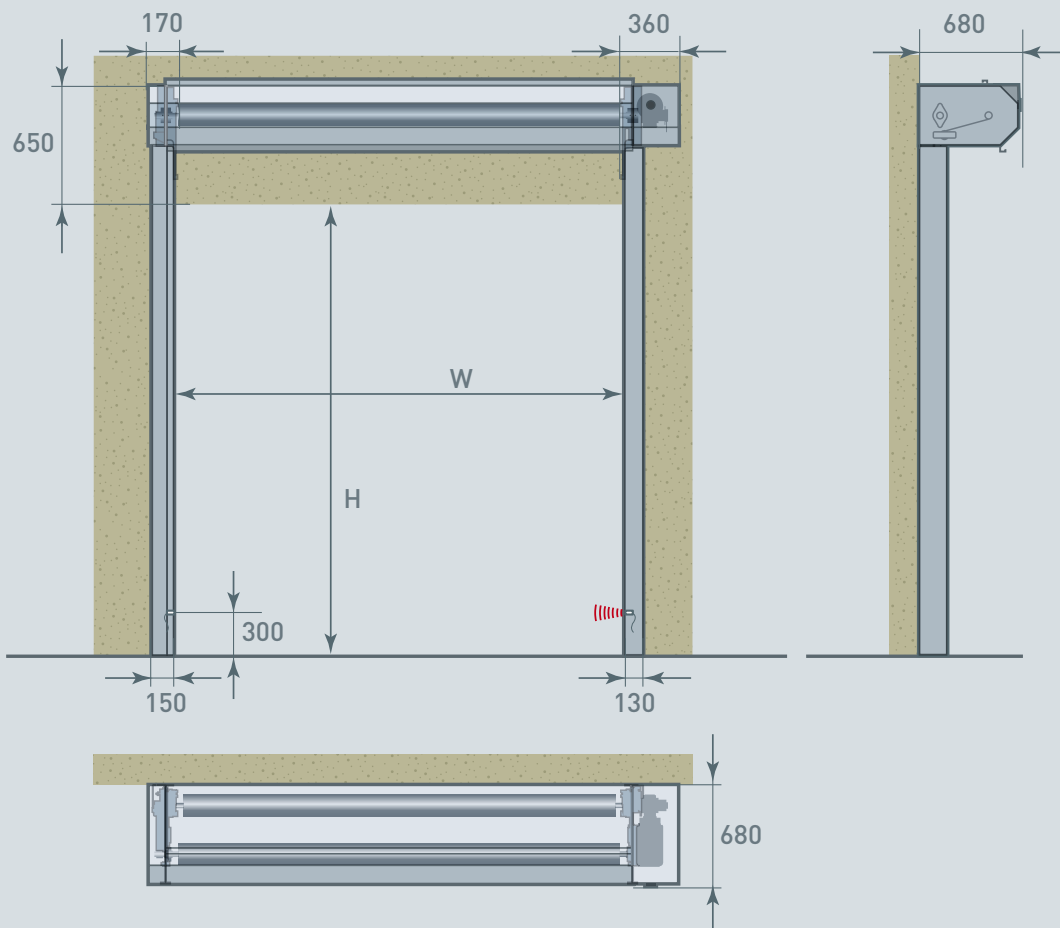

所有标注的尺寸只是本产品本身需要的尺寸，不包括安装和维修需要的额外空间。

备注1: 卷轴罩最大可选宽度为5900mm.

备注2: 根据客户现场需要可配以不同开启装置.



DYNACO ENTREMATIC 中国
上海市黄浦区马当路388号SOHO复兴广场E座4楼, 200025
网址: www.dynacodoor.cn
邮箱: dynacochina@entrematic.com
电话: (+86) 21 3356 5115
手机: 13904090156
微信: 13904090156

关于Dynaco(迪纳科)

成立于1987年的Dynaco快速门品牌, 已经在高性能快速门方面拥有非常广泛的专业经验。然而还它继续不断投入研发以达至超过你所期望的质量和性能。认证和专用的合作伙伴已成网链以确保全球客户都可享受最优质服务。而且我们还可以利用美国工厂和我们在俄罗斯、日本、中国、越南和巴西等授权合作伙伴工厂的支持。Dynaco母公司是Entrematic, 一家拥有一些世界上最具创新和在工业自动化进出口行业领先品牌的公司, 其全方位的产品品牌还包括Dynaco, Ditec Normstahl和em等。